



CLIP‘N’SHADE Motor

Bedienungsanleitung



Fragen?
info@clipnshade.de

Sicherheitshinweise

Allgemeine Hinweise

- Warnhinweise sind mit folgendem Symbol in der Anleitung gekennzeichnet
- Anleitung vor Gebrauch und Bedienung des Produktes durchlesen!
- Sicherheits- und Einstellhinweise beachten!



Zugang zum Handsender (elektrisch betriebenes Produkt)

- Der Handsender ist nicht für Kinderhände geeignet. Kinder können die Gefahr, die von dem Produkt ausgeht, nicht erkennen.
- Durch unbedachten Umgang können Personen verletzt werden.
- Kindern nicht erlauben mit dem Handsender zu spielen.
- Der Handsender ist außerhalb der Reichweite von Kinderhänden aufzubewahren.

Zulässige Tätigkeiten

- Zulässig sind nur Tätigkeiten an dem Produkt, die in dieser Anleitung beschrieben sind. Es dürfen keinerlei sonstige Veränderungen, An- und Umbauten ohne schriftliche Genehmigung vom Hersteller vorgenommen werden.

Beschreibung der Bedienung

- Die Taste am Handsender betätigen! Das Produkt bewegt sich in die gewählte Richtung
- Das Produkt kann an jeder beliebigen Position mit der Stopp-Taste gestoppt werden.
- In der oberen und unteren Endlage stoppt der Antrieb nach dem Einstellen der Endlage automatisch.

Sicherheits- und Warnhinweise

- Warnhinweise in der Anleitung sind zu lesen und zu beachten!
- Der Motor muss laut Bedienungsanleitung bedient werden!
- Bei der Montage, Demontage, Wartung oder der Reinigung besteht Absturzgefahr!

Bedienung & Wartung

- Die Fahrbewegungen des Produktes müssen bei Wartungsarbeiten oder Arbeiten in unmittelbarer Nähe, wie z. B. Fensterreinigung, verhindert werden.
- Überprüfe unmittelbar nach der Montage den festen Halt des Produktes im Fenster.
- Bei aufkommendem Wind oder längerer Abwesenheit ist das Rollo einzufahren.
- Überprüfe regelmäßig, mind. alle 3-6 Monate, das Rollo auf festen Sitz im Fenster.

Lieferumfang:

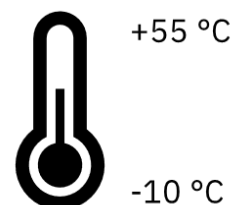

6-Kanal Handsender USB-C Ladegerät

Zulässiger
Temperaturbereich für
die Motorbedienung

ACHTUNG: Zum Laden darf nur das mitgelieferte
Ladegerät benutzt werden!

CLIP
'N'
SHADE



ACHTUNG: Beim Ausliefern sind die Endlagen noch nicht eingelernt, das muss vom Nutzer vorsichtig am montierten Rollo erfolgen!



Handsender

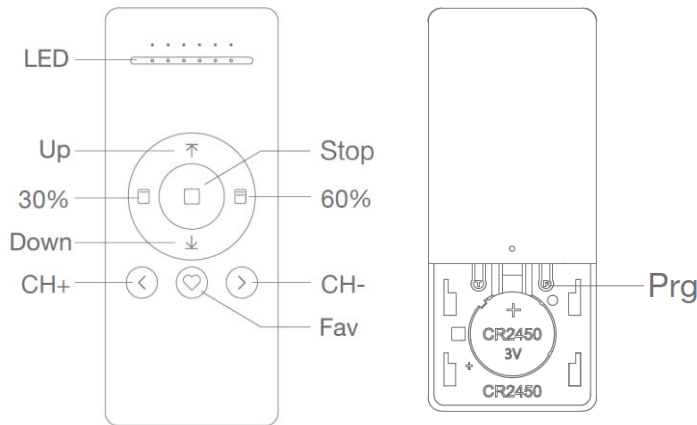

Bezeichnung	Erklärung
LED	Kanal-Anzeige
Stop	Stopp-Taste
Up	Hoch-Taste
Down	Tief-Taste
CH	Kanal-Einstellen
Fav	Favoriten-Position
Prg	Programmier-Taste
30%	30% Öffnung Behang
60%	60% Öffnung Behang

1. Laden des Motors

- Vor der Verwendung den Motor 1x vollständig laden (Dauer ca. 4-6h)
- Während des Ladens den Motor nicht betätigen
- Es wird empfohlen den Motor vor jeder kälteren Jahreszeit (Herbst/Winter) einmal komplett zu laden

2. Einstellung der oberen und unteren Endlage

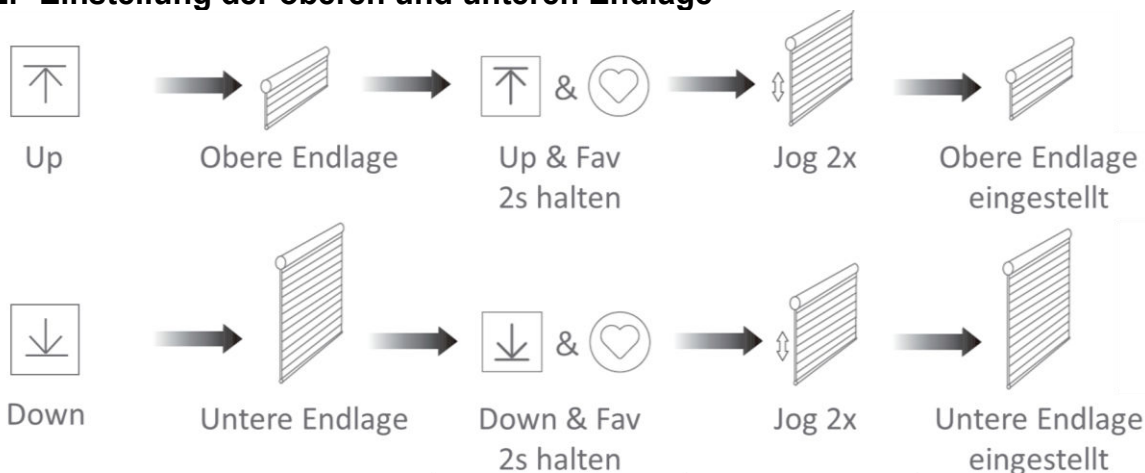

Bevor die Endlagen nicht eingelernt sind, läuft der Motor im Jog-Modus. Up oder Down Taste für 2s gedrückt halten, dann fährt der Motor im Dauermodus und kann per Stop-Taste gestoppt werden.

3. Favoriten Position einstellen/löschen

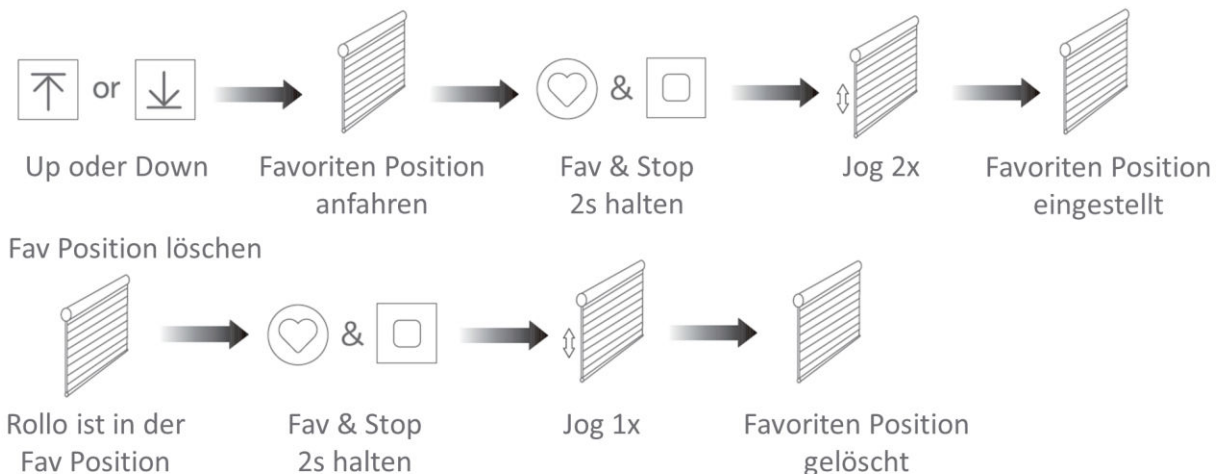

4. Optional: Drehrichtung ändern

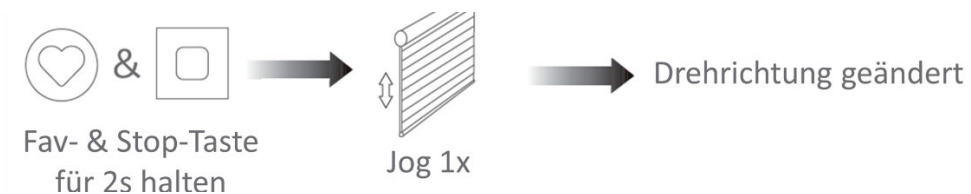

5. Optional: Endlagen nachjustieren

Obere Endlage justieren

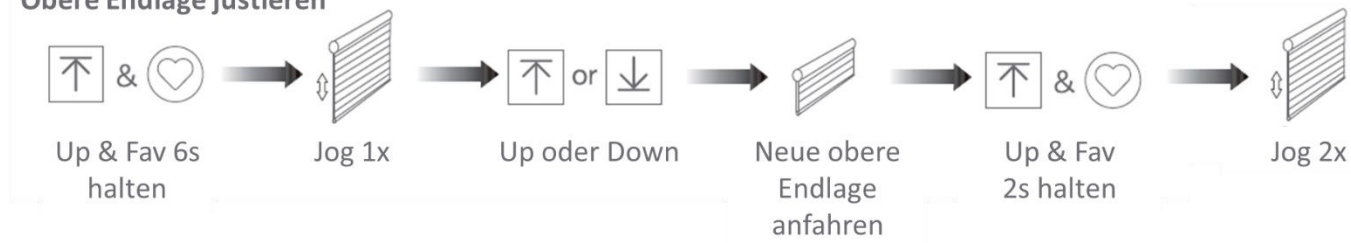

Untere Endlage justieren

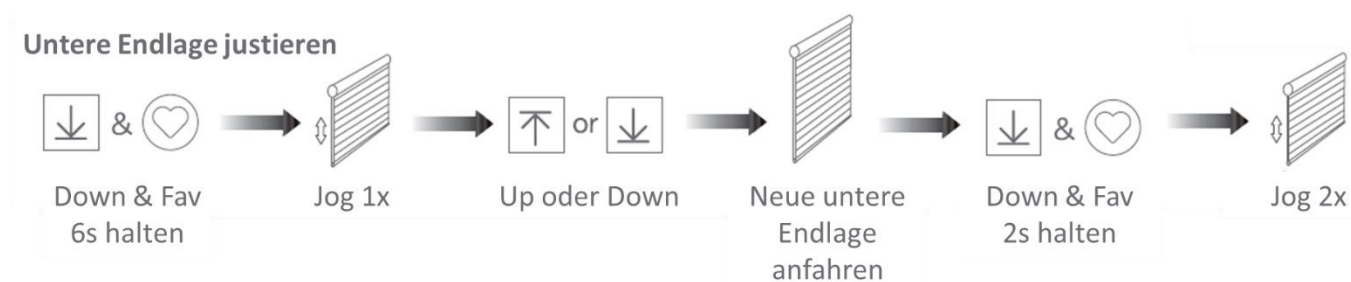

6. Optional: Endlagen löschen

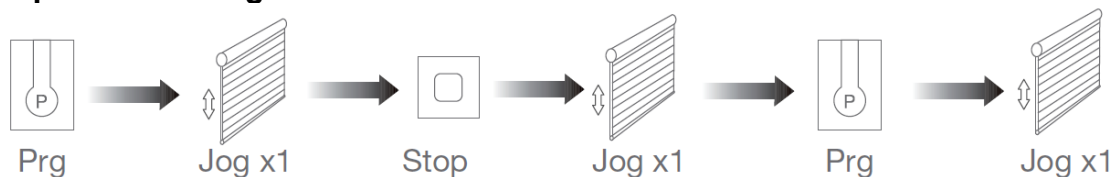

7. Optional: Hard-Reset

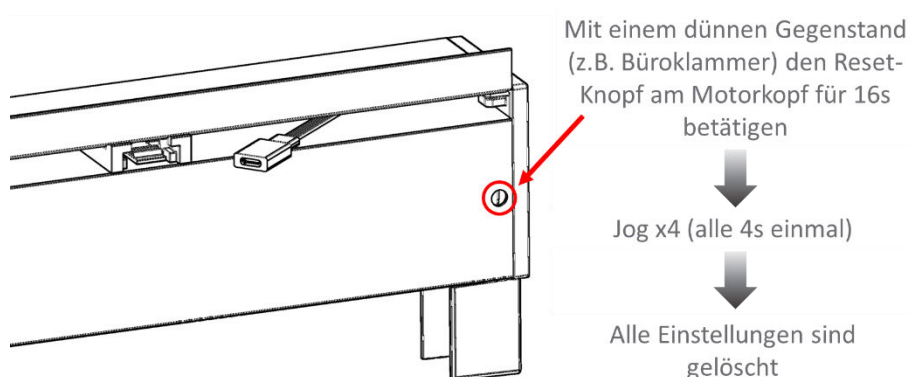

8. Optional: Motor mit Handsender verbinden

